

VideoSystem



Realtime Video Editing Solution

Nederlandse handleiding

Stand 08.10.03

CE-verklaring

Wij:

TerraTec Electronic GmbH · Herrenpfad 38 · D-41334 Nettetal

verklaren hierbij, dat het product:

VideoSystem Cameo 200 RT

waarop deze verklaring betrekking heeft, voldoet aan de volgende normen resp. normatieve documenten:

1. EN 50081-1
2. EN 50082-1

De volgende gebruiksvoorwaarden en toepassingsomgevingen zijn vereist:

woonbereik, winkel- en nijverheidsbereik alsmede kleine bedrijven

Aan deze verklaring ligt ten grondslag:

testrapport(en) van het EMC-onderzoekslaboratorium



De informatie in dit document kan op ieder moment zonder verdere vooraankondiging wijzigen en houdt op geen enkele wijze een verplichting in van de zijde van de verkoper. Er wordt geen garantie of waarborg verleend, direct of indirect, inzake kwaliteit, geschiktheid of waarde voor een bepaalde inzet van dit document. De fabrikant behoudt zich het recht voor de inhoud van dit document of/en de daarbij behorende producten op elk gewenst moment te wijzigen zonder enige verplichting om enig persoon of organisatie daarvan op de hoogte te stellen. In geen enkel geval is de fabrikant aansprakelijk voor schade van welke aard dan ook die kan ontstaan door het gebruik of gebrek aan gebruiksmogelijkheden van dit product of de documentatie zelfs als de mogelijkheid van zulke schade bekend is. Dit document bevat informatie waarop het auteursrecht van toepassing is. Alle rechten voorbehouden. Geen enkel deel of fragment uit dit handboek mag worden gekopieerd of verstuurd in enigerlei vorm of op enigerlei aard of wijze of voor enigerlei doel worden gebruikt zonder uitdrukkelijke schriftelijke toestemming van de rechthebbenden. Product- en merknamen die in dit document vermeld worden, zijn enkel bedoeld voor identificatiedoeleinden. Alle geregistreerde logo's, product- of merknamen die in dit document worden vermeld zijn het geregistreerde eigendom van de desbetreffende bezitter.

©TerraTec® Electronic GmbH, 1994-2003. Alle rechten voorbehouden (08.10.03).

Inhoud

Voorwoord.....	4
Installatie	4
Opbouw van de kaart	4
Inbouw van de Cameo 200 RT - PCI kaart.....	6
Inbouw en aansluiting van de Cameo Connect	8
Aansluiting van een DV – Camcorder.....	10
Aansluiting van andere FireWire™-apparaten.....	10
De installatie van het stuurprogramma	11
Installatie onder Windows 98 SE	12
Installatie onder Windows ME	16
Installatie onder Windows 2000.....	19
Installatie onder Windows XP	21
De installatie van de software.....	22
De installatie van DirectX 9.....	22
De installatie van Ulead DVD VideoStudio 7 SE en MovieFactory 2 SE.....	22
De installatie van Adorage Magic	22
Opnemen van video's in DVD-formaat	23
U bent niet alleen... ..	24
De Service bij TerraTec.	26
Trefwoordenregister	29

Voorwoord

Het verheugt ons, dat u besloten heeft ook een product van huize TerraTec aan te schaffen en feliciteren u met deze beslissing, want de Cameo 200 RT is een hoogwaardig stuk "State-of-the-Art"-technologie. U heeft met dit product een van de meest krachtigste PC-producten voor videogebruik aangeschaft. Wij zijn ervan overtuigd dat de Cameo 200 RT u in de toekomst veel nuttige diensten zal bewijzen en vooral veel plezier zal opleveren.

Installatie

Opbouw van de kaart

De externe IEEE-1394-aansluitingen



Deze aansluitingen maken het mogelijk de Cameo 200 RT met de buitenwereld in verbinding te stellen, zoals bijv. uw Camcorder.

De interne IEEE-1394-aansluiting

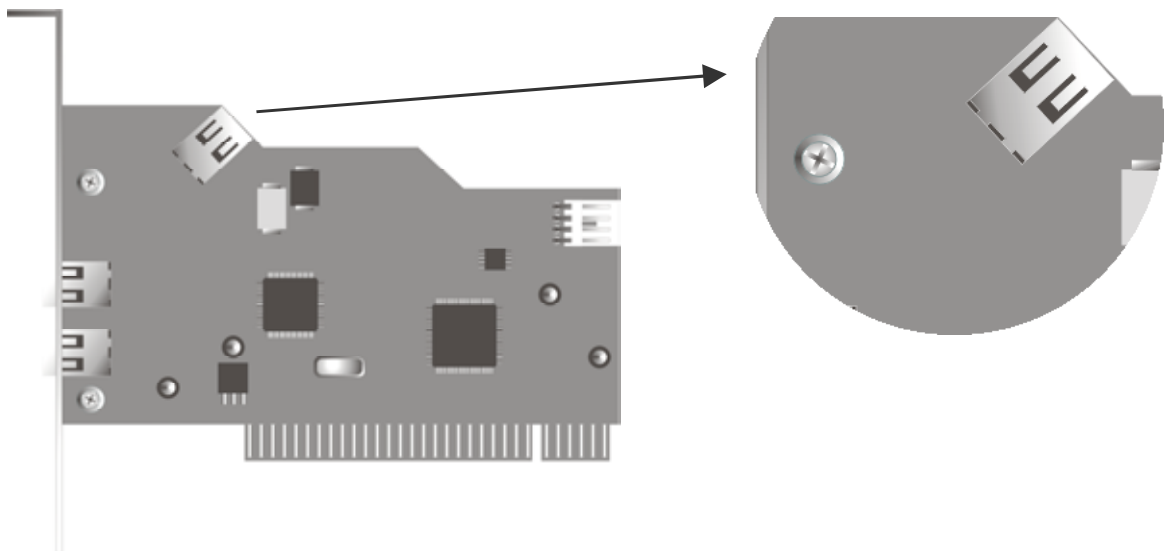

Met de interne aansluiting van uw Cameo 200 RT verbindt u Cameo Connect, het 5¼" Frontpanel.

De interne stroomvoorziening

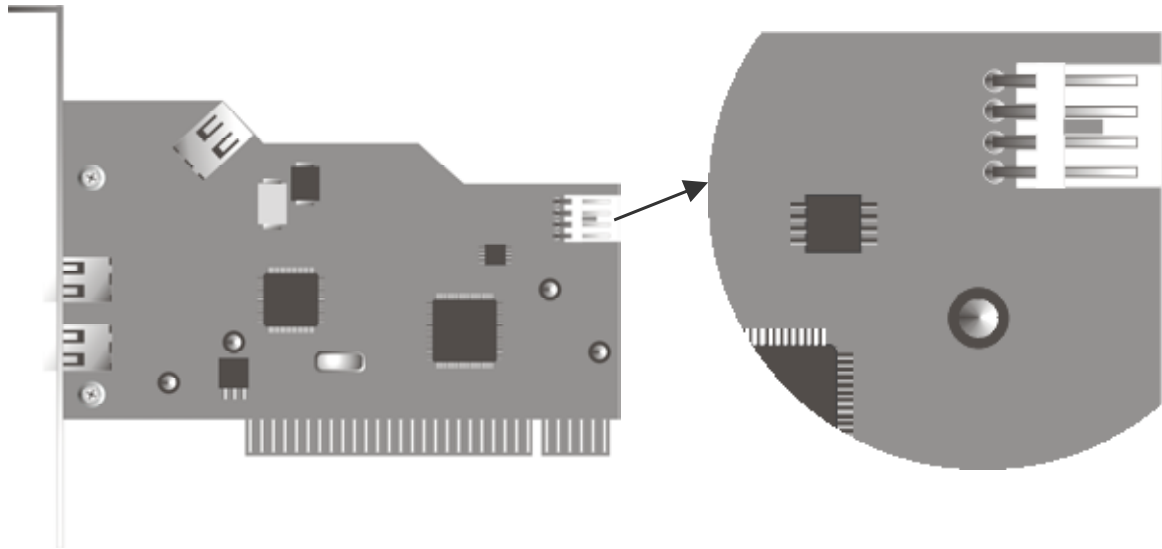

Als u in de toekomst meer IEEE-1394-apparaten wilt aansluiten waarvan de stroomvoorziening via de Cameo 200 RT loopt, dan dient u de voeding van uw PC rechtstreeks op de Cameo 200 RT aan te sluiten. Zo zorgt uw voeding voor de stroomvoorziening en wordt het moederbord in de PC via welk anders de stroom zou vloeien, niet overbelast.

Betracht bij de aansluiting van de voeding op de Cameo 200 RT de nodige voorzichtigheid aangezien een foutieve aansluiting tot beschadiging van de Cameo 200 RT en overige componenten van uw systeem kan leiden.

Gelieve ook de veiligheidsvoorschriften op pagina 7 in acht te nemen.



Inbouw van de Cameo 200 RT - PCI kaart

Voordat u de Cameo 200 RT in uw PC inbouwt gelieve u de specificaties van uw PC-configuratie te bekijken. Kijk ook voor informatie over de instellingen in de handleidingen van uw computer en andere extra kaarten.

Wanneer u de volgende aanwijzingen in acht neemt, moet de montage zonder problemen uitgevoerd kunnen worden.

Mocht u desondanks nog moeilijkheden ondervinden, lees dan eerst het desbetreffende hoofdstuk in deze documentatie nog eens aandachtig door.

Controleer eerst of het pakket compleet is.

De levering omvat tenminste:

1 Cameo DV, PCI-IEEE1394 Controller

1 Cameo Connect, 5¼" frontmodule (met wisselfrontplaatje)

3 extra frontkappen in verschillende kleuren voor de Cameo Connect

1 installatie-CD

1 IEEE1394 verbindingkabel 6-pins op 4-pins voor de verbinding naar uw Camcorder

1 IEEE1394 verbindingkabel 6-pins op 6-pins voor de verbinding van uw Cameo 200 RT naar de Cameo Connect

1 Registratiekaart met serienummer

1 handboek

Stuur de registratiekaart zo snel mogelijk naar ons op of registreer via het Internet op <http://www.terratec.net/register.htm>. Dit is belangrijk voor de support en de hotline.

Veiligheidsinformatie:

Haal voor het openen van het apparaat de stekker uit de wandcontactdoos en de connector uit de PC!



En nu stap voor stap:

- Schakel uw computer en alle aangesloten randapparatuur zoals printer en monitor uit. Laat de netkabel nog aangesloten, zodat uw computer geaard is.
- Raak de metalen plaat aan de achterkant van uw systeem aan, om uzelf te aarden en te ontdoen van statische elektriciteit. Verwijder dan het netsnoer.
- Verwijder nu de behuizing van uw PC.
- Zoek een vrij PCI-uitbreidingsslot, verwijder de schroef waarmee het slotplaatje bevestigd is, en verwijder het plaatje. Om uw Cameo 200 RT optimaal te laten werken kunt het beste, indien mogelijk, een insteekslot uitzoeken dat zich niet onmiddellijk naast een reeds geïnstalleerde kaart bevindt.
- Neem de Cameo 200 RT – PCI-kaart voorzichtig uit de verpakking en neem hem aan de randen in een hand terwijl u de andere hand op het metalen oppervlak van de PC laat rusten. Op deze wijze zorgt u ervoor dat de elektrostatische lading van uw lichaam volledig via de PC afvloeit en de kaart niet belast. Raak in geen geval de componenten van de kaart aan.
- Richt de rugzijde van de Cameo 200 RT boven de uitbreidings sleuf zodanig uit dat de contactstrip van uw kaart zich precies boven de sokkel van de insteeksleuf bevindt.
- Steek de kaart in het sleuf. Soms moet u de kaart krachtig in het slot drukken, zodat een correcte verbinding tot stand komt. Ga echter behoedzaam te werk en let er beslist voor op dat de contacten precies tegenover elkaar zijn uitgericht aangezien u anders het moederbord of uw Cameo 200 RT zou kunnen beschadigen.
- Bevestig de Cameo 200 RT met de beschikbare schroef van het afdekplaatje.

Inbouw en aansluiting van de Cameo Connect

Voor de inbouw van de Cameo Connect dient u een 5¼"-afdekplaatje van uw PC-behuizing te verwijderen (A). Een eventueel aanwezig metalen afschermplaatje voor de inbouwruimte dient eveneens te worden verwijderd. Schuif vervolgens de Cameo Connect-Modul in de vrije ruimte (B).

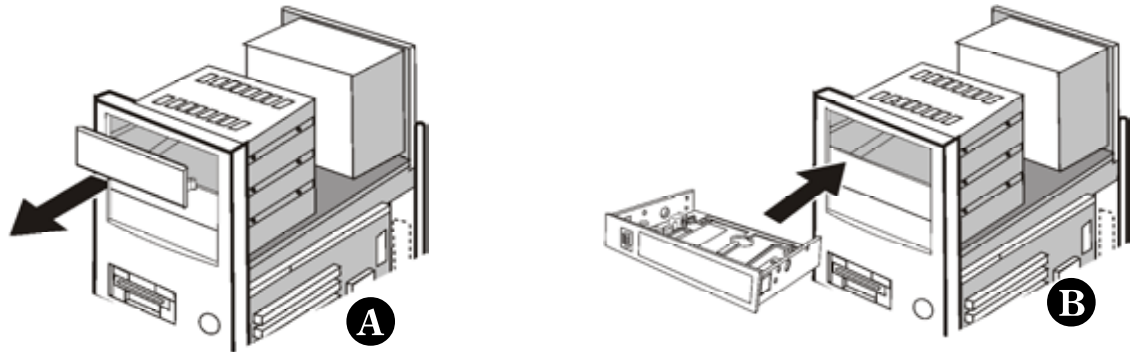

Bevestig de frontmodule met de bijgeleverde schroeven aan de PC-Behuizing.

Verbind de interne FireWire™-aansluiting van uw Cameo DV PCI-kaart met de aansluiting aan de achterzijde van de Cameo Connect Frontmodule zoals geïllustreerd in de volgende afbeelding. Gebruik hiervoor de bijgeleverde (korte) FireWire™-kabel.

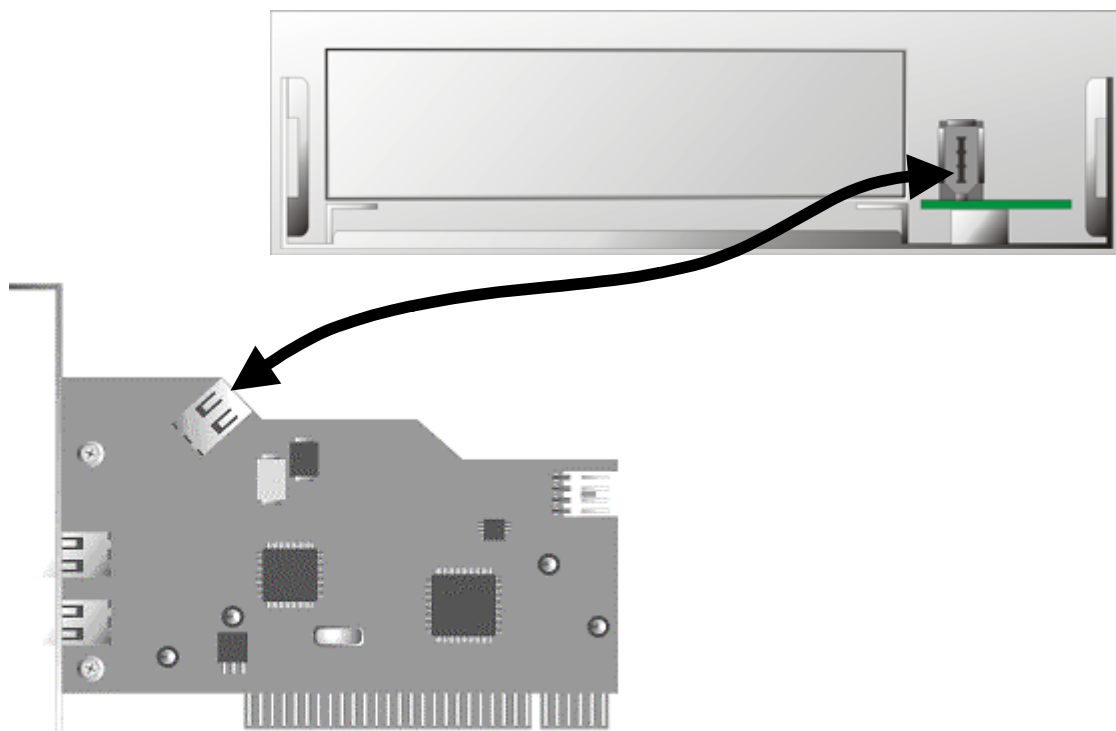

Indien u externe apparaten die niet over een eigen voeding beschikken, in combinatie met de Cameo Connect wil gebruiken, dan is het aan te bevelen een verbinding te maken tussen de voeding van de PC en de Cameo Connect. Voor dit doel verbindt u eerst een stekker van de PC-voeding met de bus van de bijgeleverde Y-kabel (zie afbeelding) en vervolgens de kleine stekker van de Y-kabel met de desbetreffende aansluiting van de Cameo Connect Frontmodule.

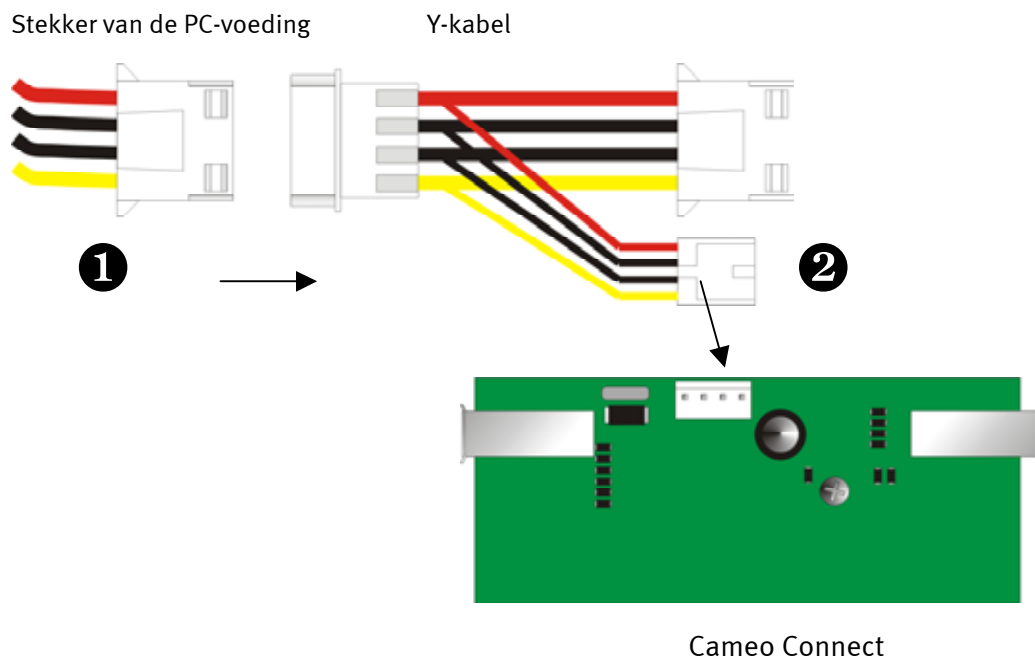

- Monteer daarna weer de behuizing.
- Sluit de netkabel en alle andere kabels weer aan. Schakel uw computer nu weer in.

U dient er vooral op te letten dat u de aansluiting van PC-voeding op correcte wijze op de Cameo Connect Frontmodule aansluit aangezien dit tot beschadigingen aan de module en overige componenten van uw systeem kan leiden.



Aansluiting van een DV – Camcorder

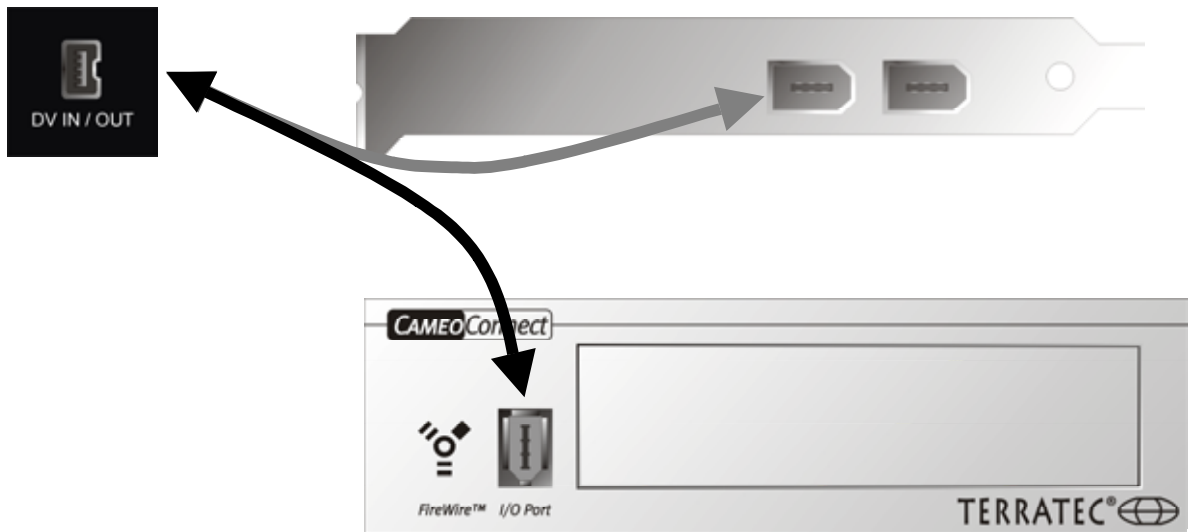

Op uw Camcorder bevindt zich een bus die met “DV IN”, “DV IN / OUT” of “iLink™” aangeduid is. Verbind de kleinere stekker van de FireWire™-kabel met de bus van uw Camcorder en de grotere stekker met de Cameo PCI-kaart of de “I/O Port” aan de voorzijde van de Cameo Connect Frontmodule.

Aansluiting van andere FireWire™-apparaten

Naast DV-Camcorders bestaan er ook nog andere FireWire™-apparaten die u in combinatie met de Cameo 200 RT kunt gebruiken. Hiertoe behoren o.a. FireWire™-harde schijven, - CD-ROM- of DVD stations, - printers enz. Maximaal 63 van deze apparaten kunnen tegelijkertijd aangesloten en gebruikt worden.

Bij aansluiting van meer FireWire™-apparaten gelieve u de instructies in de documentatie van deze apparatuur te volgen.

De installatie van het stuurprogramma

Werkt u met Windows ME of Windows 2000 dan kunt u dit hoofdstuk overslaan en op pagina 16 (Windows ME), pagina 19 (Windows 2000) of pagina 21 (Windows XP) doorgaan.

Voorafgaand aan de installatie onder Windows 98 SE dient u echter te controleren of uw PC ook werkelijk onder de tweede versie van Windows 98 draait. Ga hiervoor naar “Apparaatbeheer” door de volgende stappen uit te voeren:

Klik op “Start” -> “Instellingen” -> “Configuratiescherm” -> “Systeem”.

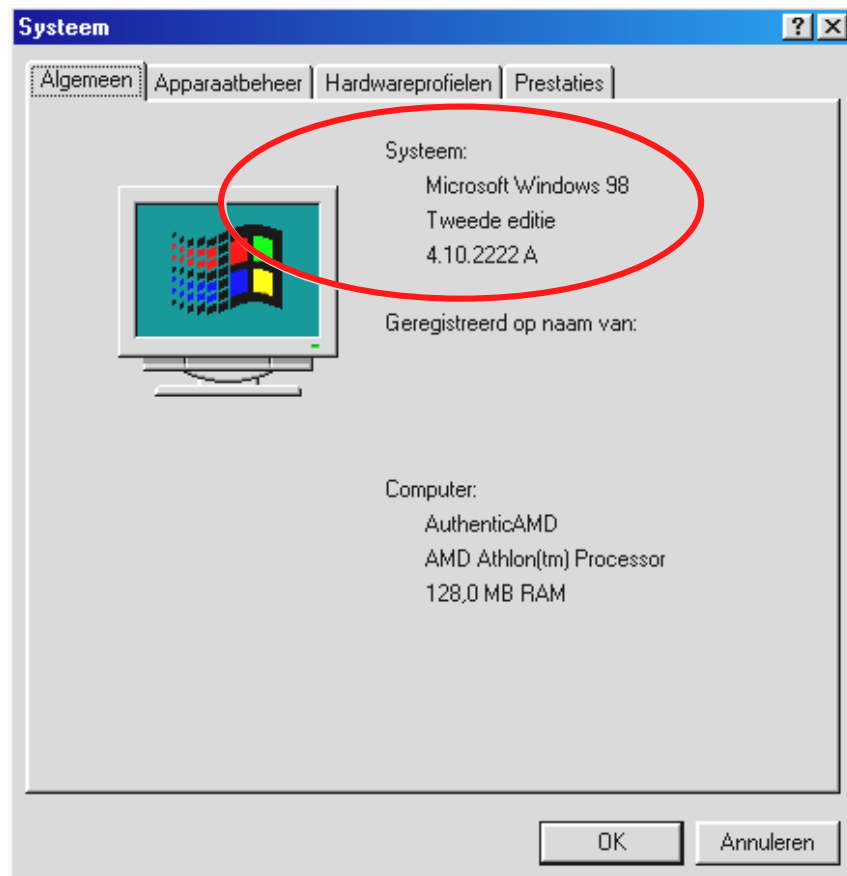

U gelieve er rekening mee te houden dat Windows 98 SE veel verder is uitontwikkeld dan de eerste versie van Windows 98 en voor DV-Videobewerking als het ware noodzakelijk is.

Draait uw systeem nog onder de eerste versie van Windows 98 dan raden wij u dringend aan een update door te voeren. Een update van Windows 98 naar Windows 98 SE is verkrijgbaar bij uw vakhandelaar en is voor uw geplande videobewerking zeker een lonende investering en bespaart u enorm veel tijd en ergernis.

Installatie onder Windows 98 SE

Tijdens de installatie van de stuurprogramma's dient uw Camcorder niet op de Cameo 200 RT te zijn aangesloten.

Na inbouw van de Cameo 200 RT start u de PC, en op deze wijze herkent Windows 98 SE de kaart als nieuwe hardwarecomponent en toont u vervolgens het volgende beeldscherm.

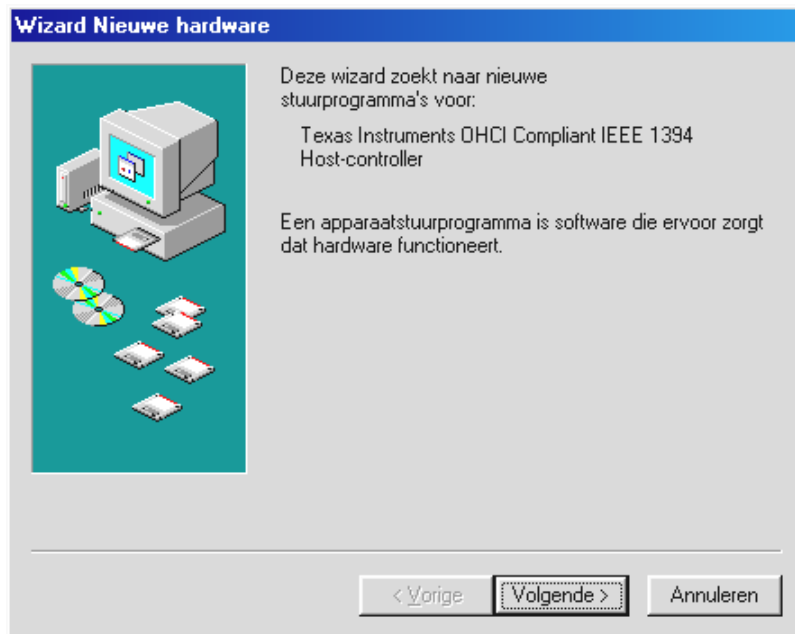

Klik op "Volgende", waarna de volgende mededeling zichtbaar wordt:

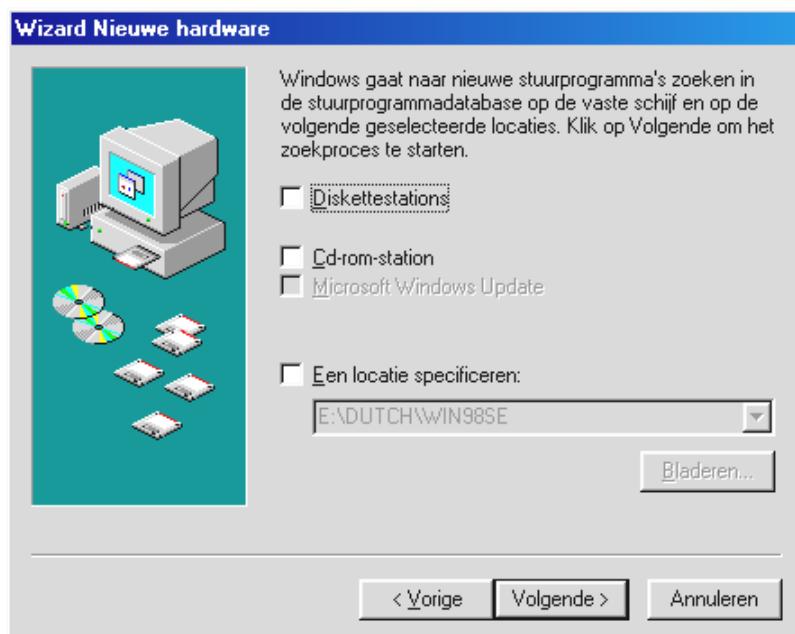

Hier geen enkele optie kiezen en de eventueel reeds ingevulde v'tjes in de keuzevelden verwijderen. Plaats uw Windows 98 SE – installatie-cd en klik dan weer op "Volgende".

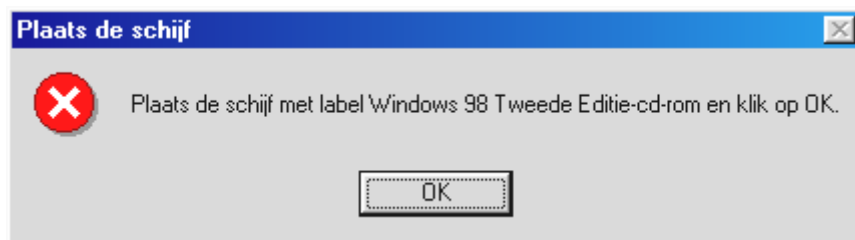

Verschijnt het bovenste venster dan dient u Windows nog mede te delen waar de cd zich bevindt. Klik op "OK", waarna het volgende venster verschijnt:

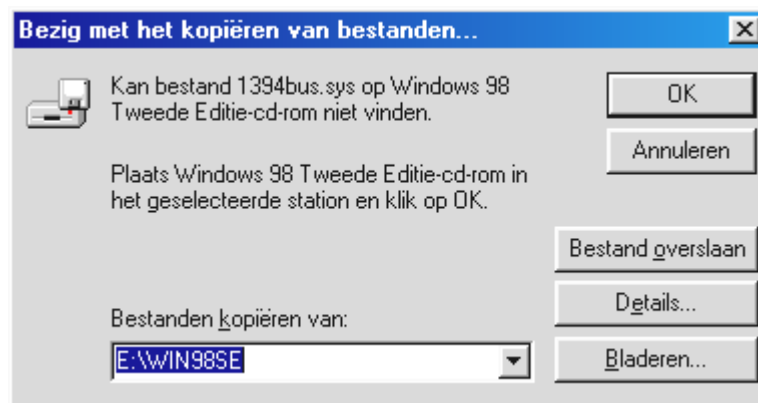

Voer onder "Bron" het pad in waar zich de Win98SE-map op de installatie-cd bevindt. U kunt ook eventueel "Bladeren" kiezen en zelf naar het bestand zoeken.



Heeft Windows de benodigde bestanden gevonden, kies dan "Geactualiseerd stuurprogramma (aanbevolen)" en klik op "Volgende".

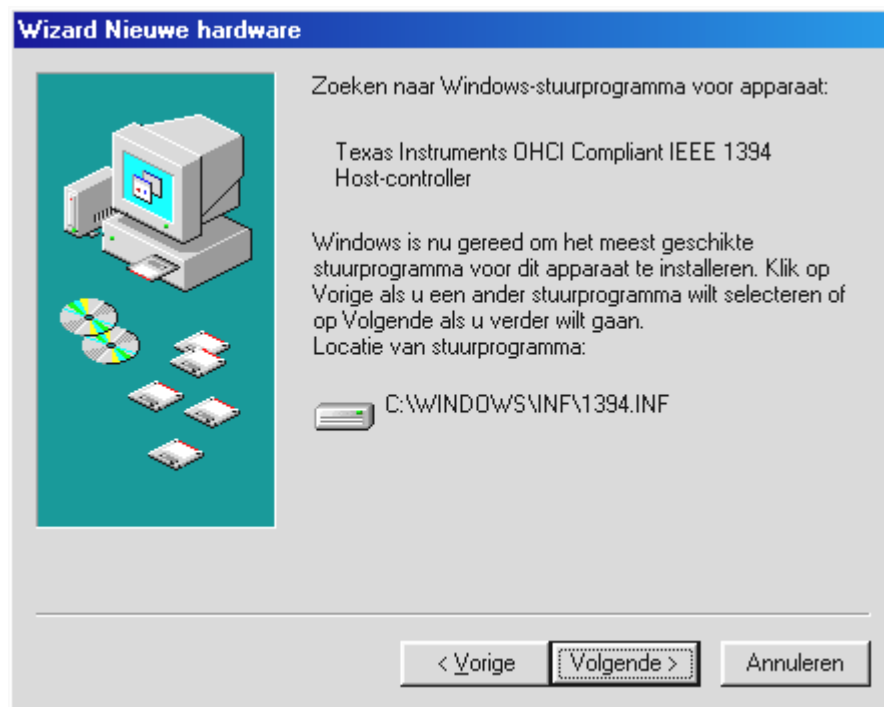

Ook dit beeldscherm kunt u met “Volgende” bevestigen. Om de installatie te voltooien klikt u in het volgende venster op “Voltooien”.

Windows voert nu de stuurprogramma-installatie voor u uit. Meer dient er op deze plek niet te gebeuren. Krijgt u tegen de verwachting in toch een verzoek iets te doen en u bent niet zeker van uw zaak, dan is in de regel het drukken op de “Enter-toets” een handeling die resultaat zal opleveren.

Na een succesvolle stuurprogramma-installatie raden wij u dringend de installatie van DirectX 9 aan. Meer informatie hierover vindt u op pagina 22.



Stuurprogramma geïnstalleerd – zo ziet het eruit.

Na de succesvolle installatie van het stuurprogramma dient u zich ervan te overtuigen dat uw Windows 98 SE systeem correct functioneert. Het Configuratiescherm verschaft u een overzicht van de geïnstalleerde en herkende hardwarecomponenten in uw PC. U vindt Apparaatbeheer via Instellingen onder Systeem in het Configuratiescherm.

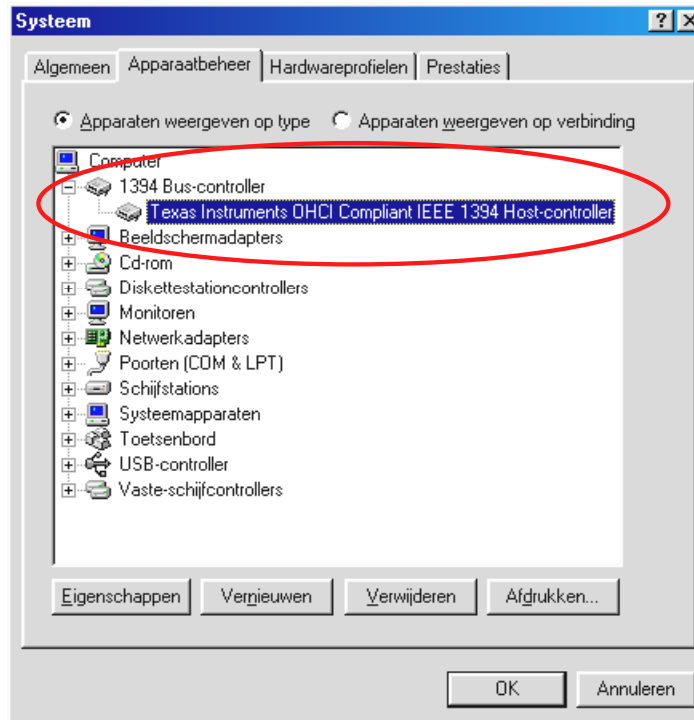

Nadat u uw camera heeft aangesloten en ingeschakeld, verschijnt dankzij Plug and Play, binnen Apparaatbeheer deze ook weer.

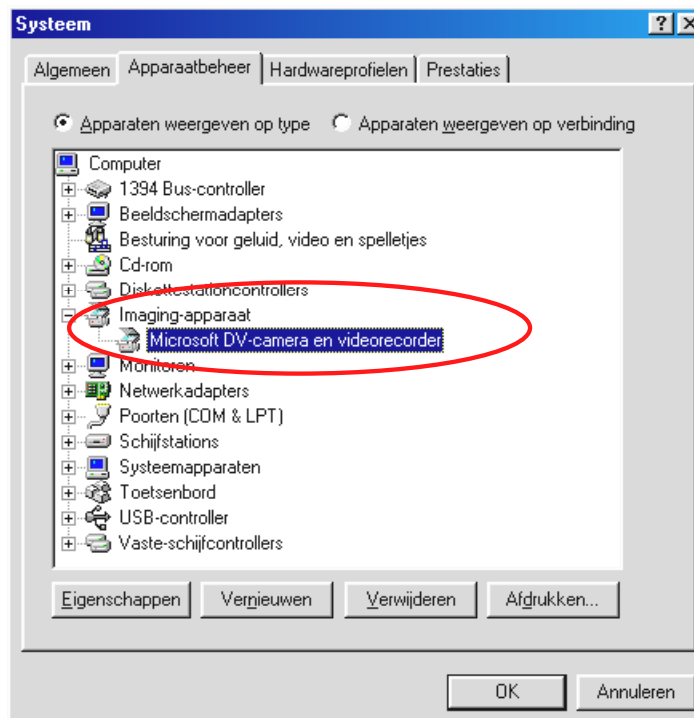

Installatie onder Windows ME

Tijdens de installatie van de stuurprogramma's dient uw Camcorder niet op de Cameo 200 RT te zijn aangesloten.

Na inbouw van de Cameo 200 RT start u de PC, en op deze wijze herkent Windows ME de kaart als nieuwe hardwarecomponent en toont u vervolgens het volgende beeldscherm.

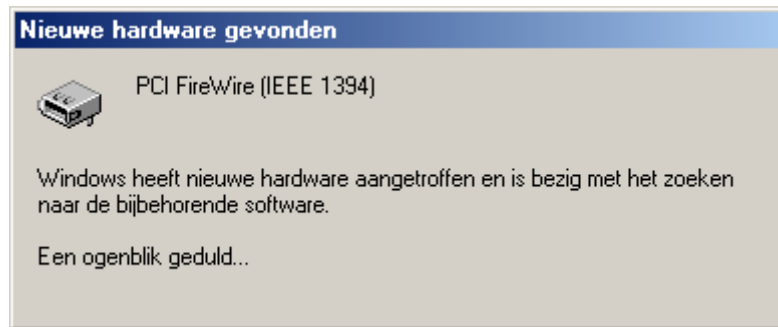

Kort daarop verschijnt het volgende dialoogvenster.

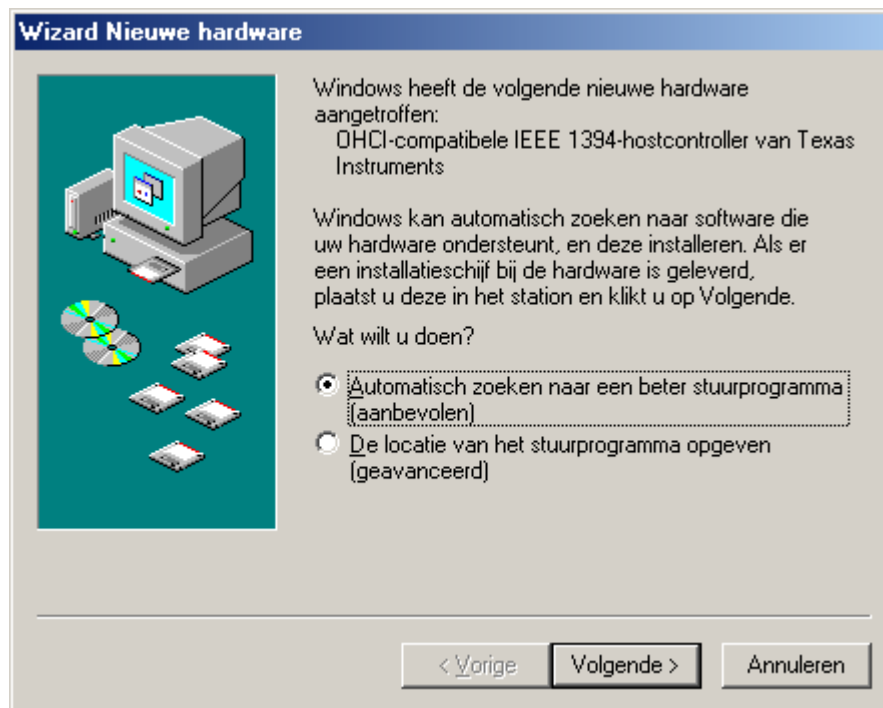

Klik op "Volgende", waarna de volgende mededeling zichtbaar wordt:



Om de installatie te voltooien klikt u in het volgende venster op “Voltoeien”.

Windows voert nu de stuurprogramma-installatie voor u uit. Meer dient er op deze plek niet te gebeuren. Krijgt u tegen de verwachting in toch een verzoek iets te doen en u bent niet zeker van uw zaak, dan is in de regel het drukken op de “Enter-toets” een handeling die resultaat zal opleveren.

Na een succesvolle stuurprogramma-installatie raden wij u dringend de installatie van DirectX 9 aan. Meer informatie hierover vindt u op pagina 22.



Stuurprogramma geïnstalleerd – zo ziet het eruit.

Na de succesvolle installatie van het stuurprogramma dient u zich ervan te overtuigen dat uw Windows Me systeem correct functioneert. Het Configuratiescherm verschaft u een overzicht van de geïnstalleerde en herkende hardwarecomponenten in uw PC. U vindt Apparaatbeheer via Instellingen onder Systeem in het Configuratiescherm.

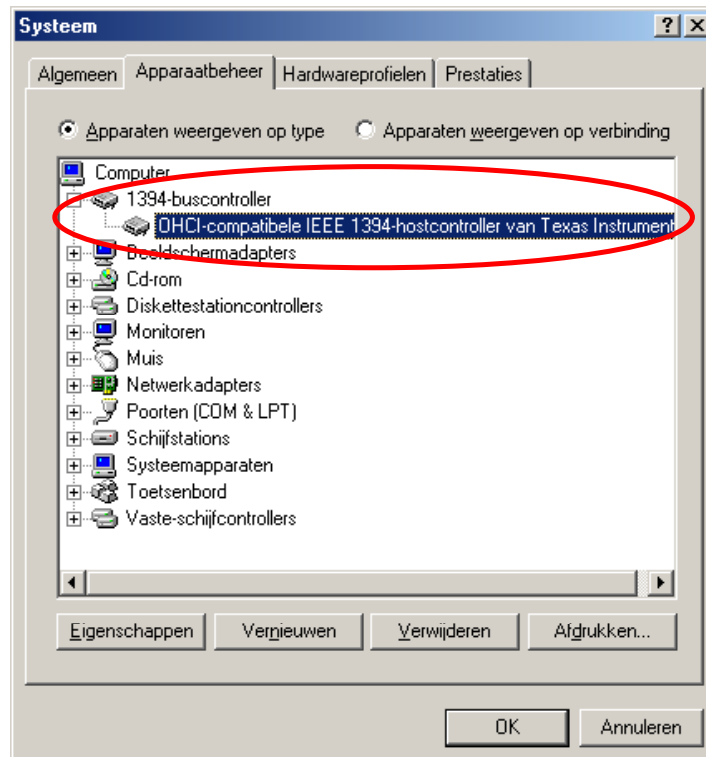

Nadat u uw camera heeft aangesloten en ingeschakeld, verschijnt dankzij Plug and Play, binnen Apparaatbeheer deze ook weer.

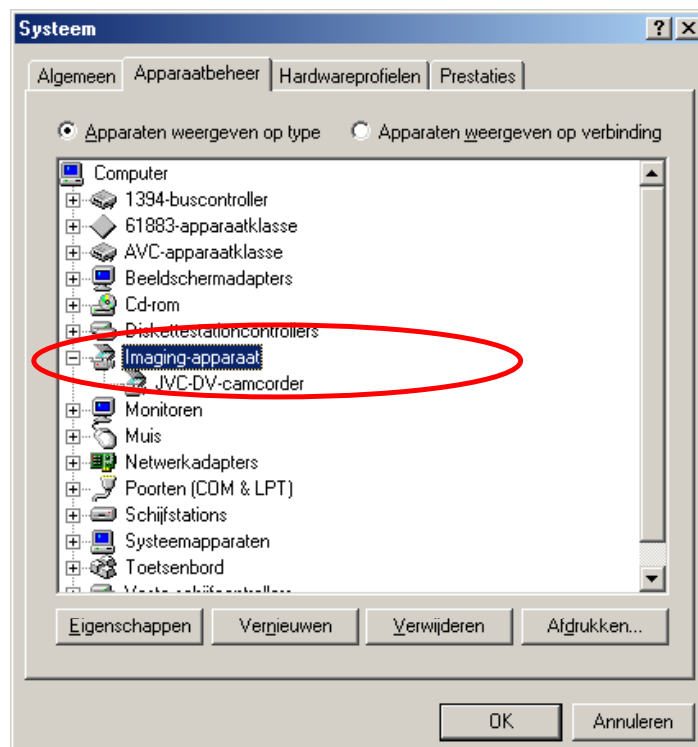

Installatie onder Windows 2000

Tijdens de installatie van de stuurprogramma's dient uw Camcorder niet op de Cameo 200 RT te zijn aangesloten.

Onder Windows 2000 wordt de installatie op zeer eenvoudige wijze uitgevoerd aangezien hier reeds alle componenten die voor DV-bewerking nodig zijn, reeds beschikbaar zijn. De stuurprogramma's worden automatisch zonder verdere navraag geïnstalleerd.

Na een succesvolle stuurprogramma-installatie raden wij u dringend de installatie van DirectX 9 aan. Meer informatie hierover vindt u op pagina 22.



Gelieve desondanks de installatie in Apparaatbeheer van Windows 2000 te controleren.

Klik op “Start” -> “Instellingen” -> “Configuratiescherm” -> “Systeem” en kies daar het tabblad “Hardware”, en vervolgens “Apparaatbeheer”.

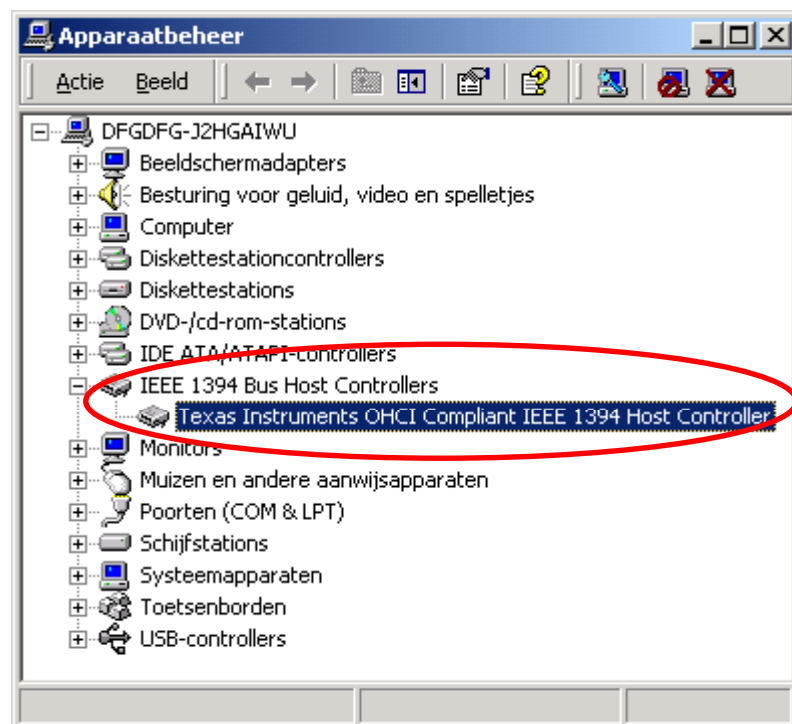

Na de aansluiting van de Camcorder verschijnt deze ook in de lijst onder “Beeldbewerkingsapparatuur”.

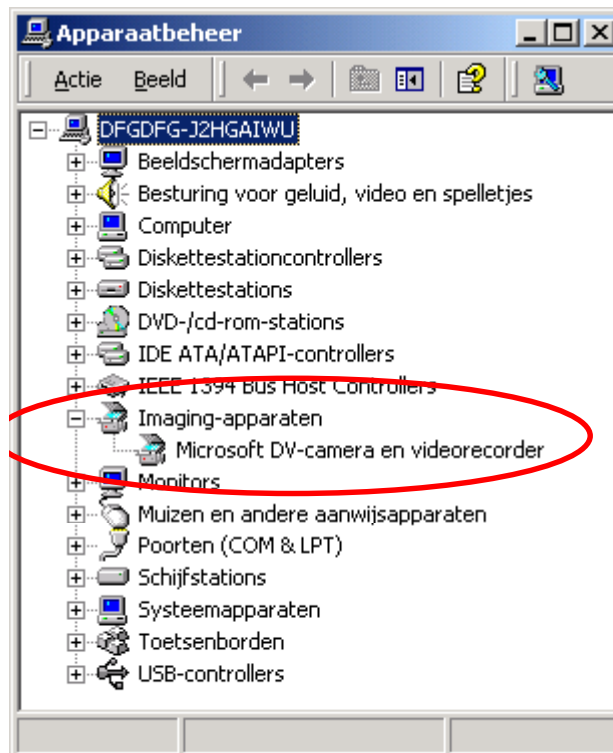

Installatie onder Windows XP

Tijdens de installatie van de stuurprogramma's dient uw Camcorder niet op de Cameo 200 RT te zijn aangesloten.

Onder Windows XP wordt de installatie op zeer eenvoudige wijze uitgevoerd aangezien hier reeds alle componenten die voor DV-bewerking nodig zijn, reeds beschikbaar zijn. De stuurprogramma's worden automatisch zonder verdere navraag geïnstalleerd.

Gelieve desondanks de installatie in Apparaatbeheer van Windows XP te controleren.

Klik op “Start” -> “Configuratiescherm” -> “Systeem” en kies daar het tabblad “Hardware”, en vervolgens “Apparaatbeheer”.

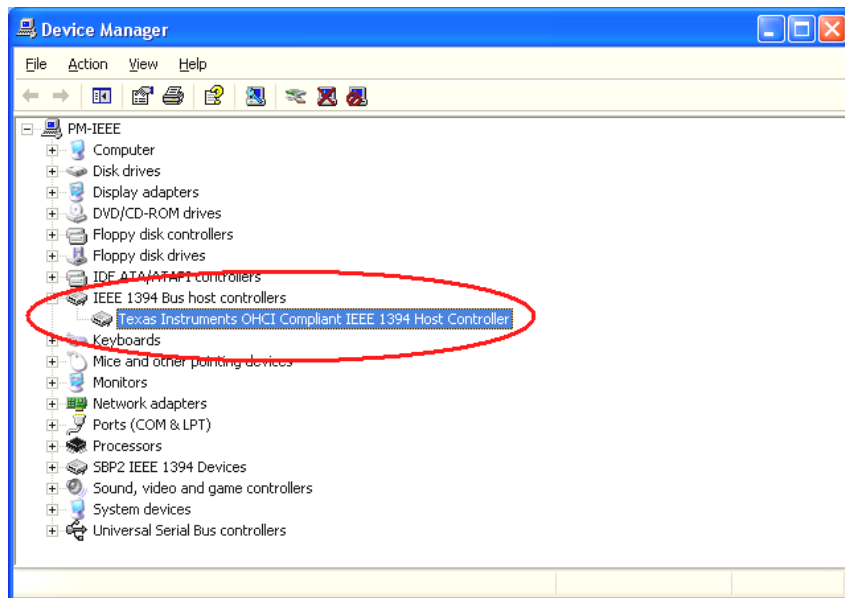

Na de aansluiting van de Camcorder verschijnt deze ook in de lijst onder “Beeldbewerkinsapparaatuur”.

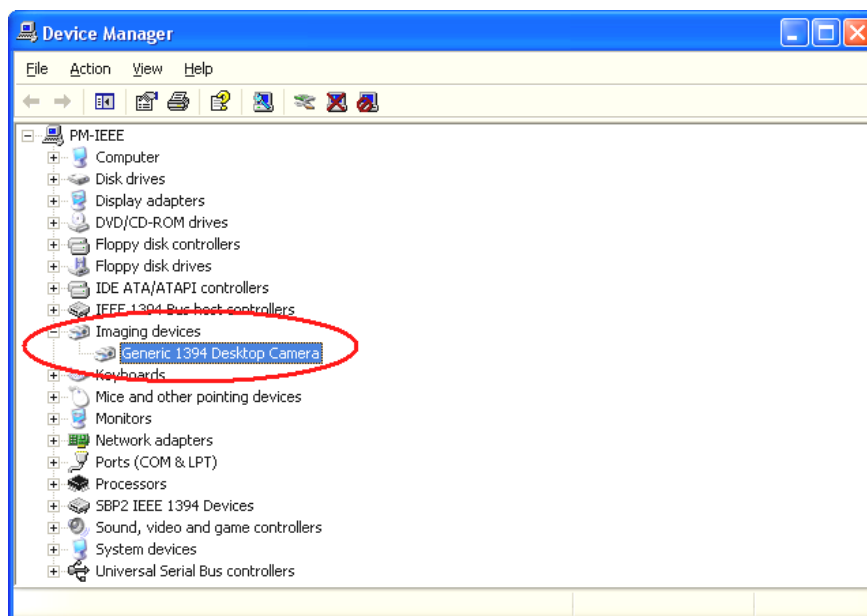

De installatie van de software

Met het plaatsen van de installatie-CD start automatisch een installatieprogramma. Is dit niet het geval, start dan handmatig het programma **AUTORUN.EXE** uit de hoofddirectory van de cd.

Het installatieprogramma neemt u veel werk uit handen, toch kunnen wij echter helaas niet alles voor u automatiseren. Voor een probleemloze installatie vereisen enkele punten de aandacht.

De installatie van DirectX 9

Zoals vaak het geval is, blijkt na verloop van tijd dat in het begin niet alles zoals gewenst functioneert. Microsoft biedt met DirectX 9 veel verbeteringen en probleemoplossingen die voor digitale videobewerking onontbeerlijk zijn. Gelieve deze update vooraf te installeren!

De installatie van Ulead DVD VideoStudio 7 SE en MovieFactory 2 SE

Installeer VideoStudio en DVD MovieFactory 2 SE vanaf de installatie-cd. Volg gewoon de aanwijzingen op het beeldscherm op.

Uitvoerige handleidingen van de beide applicaties vindt u op de installatie-CD.

De installatie van Adorage Magic

Installeer het effectpakket Adorage Magic – a.u.b. pas nadat u VideoStudio geïnstalleerd heeft. Volg gewoon de aanwijzingen op het beeldscherm op.

Opnemen van video's in DVD-formaat

Films die u op VCD, SVCD of DVD wilt vastleggen moeten in MPEG-formaat en in een speciale resolutie zijn vastgelegd. De volgende tabel helpt u bij het op de juiste wijze voorbereiden van uw video's.

Medium	Resolutie	Beeld-snelheid	Datasnelheid Video	Datasnelheid Audio
DVD	720 x 576	25 fps	MPEG-2 4~8 Mbps constante of variabele bitsnelheid	Stereo, 48 kHz en 192~384 kbps MPEG Audio
SVCD	480 x 576	25 fps	MPEG-2 Variabele bitsnelheid tot en met 2600 kbps*	32~384 kbps* MPEG-1 Layer 2
VCD	352 x 288	25 fps	MPEG-1 Constante bitsnelheid 1152 kbps	Stereo, 44.1kHz en 224 kbps MPEG-1 Layer 2

* Let op: de maximale totale datasnelheid (Audio en Video) mag de 2750 kbps niet overschrijden.

Het is geen probleem, direct in DVD-formaat op te nemen.

Wij wensen u veel plezier met uw realtime video-oplossing!!!

U bent niet alleen...

In het volgende hebben wij voor u een lijst van (hopelijk) interessante Internetlinks samengesteld.

De Links naar de Camcorderfabrikanten:

Canon

- Duitsland - <http://www.canon.de>
- Engeland - <http://www.canon.co.uk>
- Frankrijk - <http://www.canon.fr>
- Italië - <http://www.canon.it>
- Spanje - <http://www.canon.es>
- Nederland - <http://www.canon.nl>

JVC

<http://www.jvc-europe.com/JvcCons/>

Panasonic

- Duitsland - <http://www.panasonic.de>
- Engeland - <http://www.panasonic.co.uk>
- Frankrijk - <http://www.panasonic.fr>
- Italië - <http://www.panasonic.it>
- Spanje - <http://www.panasonic.es>
- Nederland - <http://www.panasonic.nl>

SONY

- Duitsland - <http://www.sony.de>
- Engeland - <http://www.sony.co.uk>
- Frankrijk - <http://www.sony.fr>
- Italië - <http://www.sony.it>
- Spanje - <http://www.sony.es>
- Nederland - <http://www.sony.nl>

De volgende firma's bieden deblokkeringen voor verschillende DV-Camcorders aan:

<http://www.como.com>

Duitsland

<http://www.dv-in.de>

<http://www.dvcut.de>

<http://www.hifivideofachversand.de>

<http://www.stonehead.de>

Nederland

<http://www.twintek.nl/dvwidget.html>

<http://enable.dvin.org/>

Engeland

<http://enable.dvin.org>

Meer Links naar digitale videobewerking

<http://www.dvfilmmaker.com> (Engelstalige site die zich met het thema DV-Film bezighoudt.)

<http://www.mainconcept.com> (Fabrikant van videoknip- en compositieprogramma's en overige nuttige software)

<http://www.videox.net> (Duitstalige Site)

<http://www.slashcam.de> (Duitstalige Site)

De Service bij TerraTec.

“Rien ne va plus – Hij doet het niet meer” is niet leuk, maar kan ook bij de beste systemen een keer voorkomen. In een dergelijk geval staat u het TerraTecTeam graag met raad en daad bij.

Hotline, Mailbox, Internet.

In geval van serieuze problemen - waarbij u alleen of met de vakkundige assistentie van deze handleiding, uw buurman of leverancier niet meer verder komt - neemt u terstond contact met ons op.

De eerste weg leidt daarbij mogelijkerwijs naar het Internet: op de site <http://www.terratec.net/> vindt u steeds actuele antwoorden op vaak gestelde vragen (FAQ) en de nieuwste stuurprogramma's. Dat alles staat u bovendien ter beschikking via ons mailboxsysteem. De telefoonnummers luiden: **+49- (0) 2157-8179-24** (analoog) en **+49- (0) 2157-8179-42** (ISDN).

Bieden de hierboven genoemde mogelijkheden geen soelaas, wendt u zich dan tot onze telefonische Hotline. Bovendien kunt u zich on line met ons in verbinding stellen. Ga daarvoor naar pagina <http://www.terratec.net/support.htm> . Houd in beide gevallen a.u.b. de volgende informatie in ieder geval bij de hand:

- Uw registratienummer
- deze documentatie
- een afdruk van uw configuratiebestanden,
- het handboek van uw moederbord,
- een beeldschermafdruk van uw BIOS-configuratie.

Bovendien is het voor onze technici van voordeel als u tijdens het telefoongesprek aan uw pc zit om enkele trucks en handigheidjes meteen te kunnen uitproberen. Noteer ook a.u.b. bij contact met ons support-team in ieder geval de naam van de desbetreffende medewerker. Deze heeft u nodig als het een defect betreft en u uw kaart aan ons moet opsturen.

Kapot?!

Voordat uw kaart weer bij ons aankomt, moet u in ieder geval eerst met ons contact opnemen, de naam van de support-medewerker beslist noteren en de volgende punten in acht nemen:

- Vul het bij uw kaart bijgeleverde servicebegeleidingsformulier volledig en duidelijk in. Hoe gedetailleerder en scherper geformuleerd u het mankement beschrijft des te sneller kan de verwerking plaatsvinden. Zendingen zonder beschrijving van het mankement kunnen niet worden verwerkt en worden per omgaande op uw kosten geretourneerd.
- Voeg beslist een kopie van uw aankooprekening (niet het origineel) bij het pakket . Ontbreekt een dergelijke kopie dan gaan wij er vanuit dat het product buiten de garantieperiode valt en brengen wij u de reparatie in rekening.
- Gelieve een vorm van verpakking te gebruiken die voldoende bescherming biedt. Onze ervaringen bewijzen dat de originele verpakking het beste daarvoor geschikt is. Vergeet niet dat het hier kwetsbare elektronische onderdelen betreft.
- Frankeer het pakket voldoende – wij doen dat met de retourzending eveneens.

Alles komt goed. ;-)

Algemene servicevoorwaarden

1. Algemeen
Met de aanschaf en ontvangst van de koopwaar gaat u akkoord met onze algemene servicevoorwaarden.
2. Garantiebewijs
Ter controle van uw garantie-aanspraken is de kopie van de aankooprekening/afgiftebewijs nodig. Levert u dit garantiebewijs niet, dan worden voor de reparatie de werkelijke kosten in rekening gebracht.
3. Beschrijving van het mankement
Zendingen waarbij geen of slechts een ontoereikende beschrijving van het mankement is meegestuurd ('defect' of 'ter reparatie' is niet voldoende), worden tegen een verwerkingstarief geretourneerd aangezien de extra reparatie-inspanning daardoor onnodig wordt gecompliceerd.
4. Onterechte reclames
Bij een eventuele onterechte reclame (geen mankement vastgesteld, waarschijnlijk een bedieningsfout) retourneren wij de goederen tegen een verwerkingstarief
5. Verpakking
Gelieve indien mogelijk bij een retourzending de originele verpakking te gebruiken. Bij ondeskundige verpakking komen de garantieaanspraken in gevaar. Bij eventuele schade ontstaan door het transport vervallen de garantieaanspraken.
6. Producten van andere merken
Apparaten die door TerraTec Electronic GmbH niet worden gefabriceerd of verhandeld, worden tegen een verwerkingstarief geretourneerd.
7. Reparaties tegen betaling
Reparaties die buiten de garantieperiode vallen worden tegen betaling uitgevoerd.
8. Transportkosten
De kosten voor transport en verzekering van de goederen ter reparatie naar TerraTec Electronic GmbH zijn voor rekening van de afzender. TerraTec Electronic GmbH draagt in geval van garantie de transportkosten voor de retournering van de ter reparatie aangeboden goederen. Bij ongefrankeerde leveringen wordt de acceptatie uit organisatorische gronden principieel geweigerd.
9. Slotbepaling
TerraTec Electronic GmbH behoudt zich het recht voor, te allen tijde deze algemene servicevoorwaarden te wijzigen of aan te vullen.

Voor het overige geldt dat u zich akkoord verklaart met de algemene voorwaarden van de Firma TerraTec Electronic GmbH.

Trefwoordenregister

Apparaatbesturing – Hiermee wordt in het DV Videogebied de mogelijkheid van bediening van uw Camcorder vanuit de PC aangeduid.

AVI – een Windows Videoformaat.

Beeldsnelheid – Hiermee wordt het aantal beelden binnen een bepaalde tijdsduur aangegeven. Veelvuldig wordt de beeldsnelheid in Beeld/Seconde (**FramesPerSecond**) gemeten.

Bitrate – De bitrate geeft aan hoe groot de datastroom per seconde is. Hoe hoger de bitsnelheid, hoe beter de kwaliteit. Er wordt onderscheid gemaakt tussen constante bitrate (bijv. voor -> VCD) en variabele bitrate bijv. bij -> SVCD en -> DVD. In tegenstelling tot bij een constante Bitsnelheid wordt bij een variabele Bitsnelheid de omvang van de datastroom aan het beeldmateriaal aangepast.

Blue Screen – een variant op -> Chroma Keyings

Capture – Engels voor Opname.

Chroma Keying – Bij Chroma Keying gebruikt men een monochrome oppervlak, waartegen bijv. een acteur wordt gefilmd. Bij de nabewerking kan dit vlak nu transparant worden gebruikt en daardoor bijv. een andere achtergrond worden ingevoegd.

Chrominantie – Als Chrominantie wordt het kleursignaal in -> YUV aangegeven, dat uit twee kleurcomponenten bestaat U, de balans tussen rood en cyaan en V, de balans tussen geel en blauw.

Clip – een kort stukje videomateriaal.

Composite Video – Composite Video is een in de consumentenelektronica gebruikelijke overdrachtsmethode die het meest via een Cinch-bus wordt gerealiseerd en vaak bijv. bij tv-toestellen wordt gebruikt. Bij deze methode worden alle signalen (Chrominantie en Luminantie) via een enkele kabel doorgegeven. De kwaliteit van Composite Video is slechter dan bijv. van -> S-Video, waarbij Chrominantie en Luminantie gescheiden van elkaar worden doorgegeven.

CPU – Central Processing Unit. Het onderdeel van uw PC (processor, bijv. Pentium of Athlon), dat werkelijk rekt.

D8 – Digital 8 is de opvolger van het Hi8 of het VHS-C-formaat bij Camcorders. Er wordt nog steeds op Hi8 of D8 cassettes opgenomen, echter digitaal in DV-formaat.

Data-transfer – zie data-transferrate

Data-transferrate – De data-transferrate beschrijft hoe snel uw harde schijf data continu schrijven of lezen kan. De data-transferrate wordt meestal in seconden gemeten, bijv. 7 MB/s.

Deblokkering – Door de Europese douanewetgeving is de invoer van digitale videorecorders duurder dan de invoer van digitale video-afspeelapparaten. Op grond hiervan zijn de fabrikanten van Camcorders ertoe overgegaan hun apparaten voor de Europese markt aan te passen en de digitale Ingang -> DV-In te deactiveren. Clevere Willie Wortels hebben uiteraard binnen de kortste tijd een weg gevonden deze blokkade weer op te heffen. Deze procedure noemt men Deblokkering. Deblokkering is de randvoorwaarde om videomateriaal weer op een DV-Camcorder over te zetten. Er zijn deblokkeringen voor vrijwel alle Camcorders en ze zijn vrijelijk bij de handel verkrijgbaar.

Device Control – zie apparaatbesturing

Diafragma – zie Faden

DirectDraw – DirectDraw is een door Microsoft geïnitieerde grafische norm. Hierdoor is het o.a. mogelijk data rechtstreeks in het geheugen van de grafische kaart te schrijven, bijv. voor het trillingvrij weergeven van video.

Dropped Frames – Hierbij gaat het om ontbrekende afzonderlijke beelden in de videodatastroom. Dit wordt vooral veroorzaakt door langzame harde schijven.

DV – DV staat voor Digital Video. De DV-Standard heeft een compressiemethode van 5:1, hetgeen met een data-rate van 3,125 MB/s overeenkomt en daarmee door vrijwel iedere recente harde schijf verwerkt kan worden. De kwaliteit van de DV-Standards is zeer hoog en wordt steeds vaker al in professionele producties ingezet. In het DV-gebied zijn er twee verschillende types cassettes die t.a.v. de maximale speelduur en ook qua formaat verschillend zijn maar waarvan de video-data jegens elkaar compatibel zijn. MiniDV is voor de consumenten elektronica bedoeld waarbij er banden met een maximale speelduur van een uur verkrijgbaar zijn. Het DV-formaat voor professioneel gebruik beschikt over cassettes met een maximale speelduur van 3 uur.

DVD – Afkorting voor Digital Versatile Disk (“veelzijdige digitale disk”). De doorsnede komt overeen met een gewone CD-ROM. Momenteel bedraagt de opslagcapaciteit tussen 4,7GB (DVD-5) tot en met 17GB (DVD-18) en de dataoverdracht ligt tussen 600 en 1300KByte/s. Bovendien maakt men onderscheid tussen verschillende formaten zoals DVD-Video, DVD-Audio, DVD-ROM, DVD-R, DVD-RW en DVD-RAM.

DV-In – De DV-bus aan een Camcorder kan de video-data in principe in beide richtingen transporteren. Vanuit de Camcorder naar buiten of in de Camcorder naar binnen. Veel Camcorders in Europa beschikken echter niet over de DV-In-optie. Zie hiervoor -> Deblokkering.

Faden – Hiermee wordt de vaak effectvolle, zachte overgang van de ene videoclip naar de volgende bedoeld.

FireWire™ – Apple's benaming voor → IEEE-1394

Framerate – zie beeld-rate

Halfbeelden – Om het flikkeren bij de weergave van videosignalen op een tv-toestel te vermijden, worden i.p.v. 25 beelden per seconde (in PAL-standaard) 50 halfbeelden verstuurd. Deze halfbeelden zijn of de oneven lijnen (deze worden het eerst verstuurd) of de even lijnen, die op het beeldscherm worden weergegeven.

Hi8 – Analoog videoregistratiesysteem, dat kleur en helderheid gescheiden van elkaar overdraagt en daardoor een betere kwaliteit dan bijv. VHS-C biedt.

Hosidenaansluiting – een kleine vierpolige aansluiting bijv. voor de overdracht van → S-Videosignalen.

IEEE -1394 – is een van oorsprong door Apple ontwikkeld universeel bussysteem voor de overdracht van digitale data. De aangesloten apparaten mogen van elkaar verwijderd zijn door snoeren van maximaal 4,5 m lengte. Daarbij zijn overdrachtsnelheden van maximaal 400 Mbit/s mogelijk. Aangezien er echter geen specificatie is betreffende het formaat waarin de data via deze bus worden verstuurd ontbrak er tot nu toe een uniforme standaard voor videodata. Sony heeft dit hiaat met de “normatieve kracht van het feitelijke” gedicht door FireWire™ -bussen in de eigen digitale recorder in te bouwen en een eigen protocol te gebruiken. Door Firewire™ en het Sony-protocol werd eindelijk de droom van videobewerking zonder kwaliteitsverlies werkelijkheid.

ilink – Sony's benaming voor → IEEE-1394

Kleurverzadiging – Beschrijft het kleurenaandeel in het beeld.

Lijnenverspringmethode – zie halfbeelden

Lineair Videoknippen – De oorsprong van de lineair Videoknippen vinden we bij de analoge video. De oorspronkelijke videodata zijn meestal in dezelfde volgorde als de bewerkte videoclips voor handen. Een eenvoudige wijze van lineair knippen is bijv. het overspelen van een analoge videocamera op een videorecorder en het gelijktijdig verwijderen van enige clips. Zou men nu echter vanaf het midden bijv. een nieuwe clip willen invoegen dan moeten alle volgende clips opnieuw geknipt worden.

Linear Editing – zie Lineair videoknippen

Luma Keying – In tegenstelling tot Chroma Keying wordt bij Luma Keying de transparantie van de video aan de hand van de helderheid bepaald.

Luminantie – Luminantie geeft de helderheid in -> YUV aan. (Y)

MiniDV – De consumentenversie van het DV-formaat. Zie ook -> DV.

MiniDVD – verwijst naar het procédé om -> DVD - data met passende directorystructuur en navigatiemenu op een standaard lege cd-r te branden. Met de MiniDVD kan echter op basis van de geringere opslagcapaciteit slechts ca. 18 minuten videodata worden opgenomen. Helaas kunnen niet veel DVD-spelers de MiniDVD afspelen waardoor het maken van een MiniDVD vooral het best geschikt is voor weergave via een PC.

MJPEG – Motion JPEG is een compressiemethode waarbij ieder beeld in de videodatastroom afzonderlijk wordt gecomprimeerd.

MPEG – De Motion Picture Experts Group is een consortium van leidinggevende fabrikanten en ontwikkelaars van videotecnologie, dat overeenkomsten sluit over nieuwe standaarden, zoals bijv. MPEG-1 of MPEG-2.

Niet-lineair videoknippen – Anders dan bij lineair videoknippen bestaat hier de mogelijkheid, videoclips zonder beïnvloeding van de volgende clip te bewerken. Met niet-lineaire videoknippen kan bijv. een clip aan het begin van een videoproject worden verkort of verwijderd zonder de volgende clips opnieuw te moeten bewerken.

Non linear Editing – zie niet-lineair videoknippen

NTSC – NTSC is de videostandaard die bijv. in de VS of Japan wordt gebruikt. NTSC biedt een hogere beeldsnelheid dan PAL (30 beelden, c.q. 60 -> halfbeelden per seconde), maar een lagere oplossing (525 lijnen, waarvan 480 zichtbaar). De kleurweergave in NTSC-Standaard wordt in -> YIQ uitgevoerd.

PAL – is de videostandaard, die in Europa het meest gangbaar is. De beeldsnelheid bij PAL bedraagt 25 beelden (c.q. 50 -> halfbeelden) per seconde en een oplossing van 625 lijnen (576 daarvan zichtbaar). De kleurweergave in de PAL-standaard vindt plaats middels -> YUV.

Preview – is de Engelse aanduiding voor voorvertoning. In de preview heeft u een eenvoudig overzicht over uw eigen werk. De uiteindelijke kwaliteit is normaliter beduidend beter dan in de preview.

RAM – Random Access Memory is het werkgeheugen van uw PC. Aangezien juist bij videobewerking met effecten veel geheugen nodig is, geldt in principe: men heeft nooit genoeg RAM!

Rendering – Hiermee wordt de herberekening van video- of audioclips aangeduid, nadat deze gewijzigd werden, bijv. door gebruik van een effect of filter.

RGB kleurenspectrum – In het RGB kleurenspectrum bestaat ieder zichtbare pixel uit de drie componenten R(ood), G(roen) en B(lauw). Wenst men een natuurgetrouwe kleurweergave op de PC te bereiken dan moet ieder van deze componenten ten minste 256 kleuren hebben. Dit komt exact overeen met een byte geheugen per kleurcomponent. Voor een enkel volledig videobeeld heeft men dus $768 \text{ Pixel} \times 576 \text{ Pixel} \times 3 \text{ Byte} = 1327104 \text{ Byte}$ nodig. Dit komt overeen met ongeveer 1,2 MB per beeld!! Wil men dus een seconde video in RGB kleurenbereik produceren, dan heeft men ca. 31,6 MB aan geheugencapaciteit nodig. Een 2 Gigabyte harde schijf zou bij deze methode een videocapaciteit hebben van ongeveer een minuut. Afgezien van het feit dat er (nog) geen harde schijven verkrijgbaar zijn die deze datahoeveelheden in real-time kunnen overdragen, bestaat er de mogelijkheid de datahoeveelheden van het videosignaal door transformatie in een andere kleurenbereik (meestal YUV) en door compressie (meestal MJPEG) sterk te reduceren.

Saturation – zie kleurverzadiging

Storyboard – In tegenstelling tot -> Timeline biedt Storyboard een thematisch overzicht over de volgorde van uw videoproject. Afzonderlijke scènes kunnen makkelijk worden geïdentificeerd, er ontbreekt echter informatie over de werkelijke duur van het project.

SVCD – Afkorting voor Super Video CD. De SVCD lijkt op een -> VCD maar heeft het grote voordeel dat de data in het MPEG-2-formaat met -> variabele bitsnelheid beschikbaar zijn. Bovendien is de resolutie van 480×576 pixels hoger dan bij de VCD. Op een SVCD past in de regel 45-50 minuten aan film. De bitsnelheid (Audio en Video) van een SVCD mag de 2,6 Mbps niet overschrijden. De SVCD kan door veel Stand-alone DVD-spelers worden afgespeeld.

S-Video – In tegenstelling tot -> Composite Video geschiedt de overdracht van Chrominantie en Luminantie van het videosignaal gescheiden van elkaar zodat een hogere kwaliteit wordt bereikt.

Timeline – De Timeline is de tijd-as waarop u uw videoclips positioneert en bewerkt.

Transition – zie Faden

Trimmen – Hiermee duidt men aan het in een bepaalde vorm knippen van een videoclip aan het begin of het einde.

VCD – Afkorting voor Video CD. De Video CD heeft een PAL-resolutie van 352×288 beeldpunten en maakt gebruik van het MPEG-1 formaat voor opslag van video- en audiodata. De VCD gebruikt een constante -> bitsnelheid van 1,15 Mbps voor video- en 224 kbps voor audiodata. De VCD kan op vrijwel op elke DVD-speler worden weergegeven.

Video for Windows – Hierbij gaat het om het oude maar nog steeds vaak gebruikte videoconcept onder Windows.

Videofilter – Door videofilters kunt u uw videomateriaal op zeer verschillende wijze en manier beïnvloeden. U kunt bijv. de kleuren door een videofilter verruilen of ook complexe filters gebruiken om uw nieuwe film van betere kwaliteit te verslechteren en hem als een oude stomme film uit laten zien.

Voorvertoning – zie Preview

Werkgeheugen – Zie RAM

YIQ – YIQ is een kleurenbereik dat aan \rightarrow YUV verwant is. Er wordt ook door een helderheidscomponent \rightarrow Luminantie (Y), maar ook door andere kleurcomponenten, I (Cyan-Orange Balance) en Q (Magenta-Groen Balance), bepaald. YIQ wordt bijv. bij \rightarrow NTSC gebruikt.

YUV – met YUV wordt een kleurenbereik aangeduid dat door een helderheidscomponent \rightarrow Luminantie (Y) en twee kleurcomponenten \rightarrow Chrominantie (U, V) wordt bepaald.